

SOGA

MEGA VISION

天窗廚餘機

使用說明書

User Manual

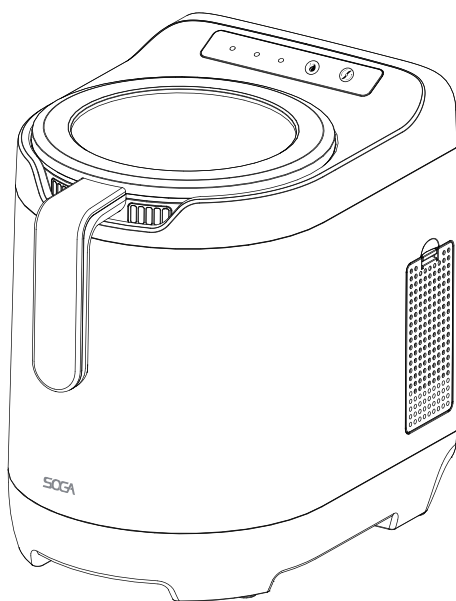

使用注意事項

感謝您購買本產品

使用前請先仔細閱讀使用手冊

※欲聯繫客服，請掃描左方QR Code

C-002-01-TW
110V / 60Hz專用

目錄

安全指引

01

關於 MEGA VISION 天窗廚餘機

02

包裝內容與產品規格

03

按鍵功能說明

04

活性炭濾芯更換及安裝

05

開始使用 MEGA VISION 天窗廚餘機

06

有機模式說明

07

其他操作注意事項

08

食材處理建議

09

保養與維護

11

常見問題解答

12

指示燈說明與功能操作

13

■ 安全指引

MEGA VISION 天窗廚餘機 **是一種家用廚餘處理機。**

在使用和操作本電器產品時，應遵守基本的安全準則。具體內容如下：

1. 為避免觸電，請將電源線、插頭和主機遠離水和其他液體。
2. 在不使用、維修、添加/更換耗材或清潔產品之前，請從插座上拔下產品的插頭。在執行上述操作之前，請讓產品的內部組件冷卻。
3. 避免觸碰正在運轉中的零件。
4. 請勿使用出現故障跡象的設備，或損壞的電源線/插頭。
5. 請勿安裝非原廠配件，自行安裝或改裝可能導致火災、觸電或人身傷害。
6. 請勿觸摸任何灼熱表面，請使用設備上的按鈕或把手進行操作。
7. 請勿將設備放置在熱氣或電熱裝置上。
8. 請勿將設備用於預期以外的任何用途。
9. 請勿以任何方式拆卸、重新配置、更改或改裝設備。請勿將主機浸入水或任何種類的液體中。
10. 請將設備和電源線放在兒童接觸不到的地方。

※ 請仔細閱讀隨附產品的相關說明。

■ 關於 MEGA VISION 廚餘機

MEGA VISION 天窗廚餘機 輕鬆將您的廚餘變成富含養分的堆肥。

這款設備有以下特色：

三階段處理過程，清楚當前進度

- 乾燥：利用高溫減少廚餘的水分。
- 粉碎：快速將廚餘處理成粉末。
- 冷卻：迅速冷卻桶子溫度，方便取出。

處理過程一覽無遺

- 透明設計、內置觀察窗，清晰顯示廚餘處理過程。
- 提供直接觀察廚餘轉化為肥料的過程，增加使用樂趣。
- 強化對廚餘處理過程的信心

MEGA效能，輕巧設計

- 精巧尺寸：長寬不到 37CM，節省檯面空間。
- 靈活置放：狹窄尺寸，適合任何地方。
- 洗碗機可直接清洗內鍋。

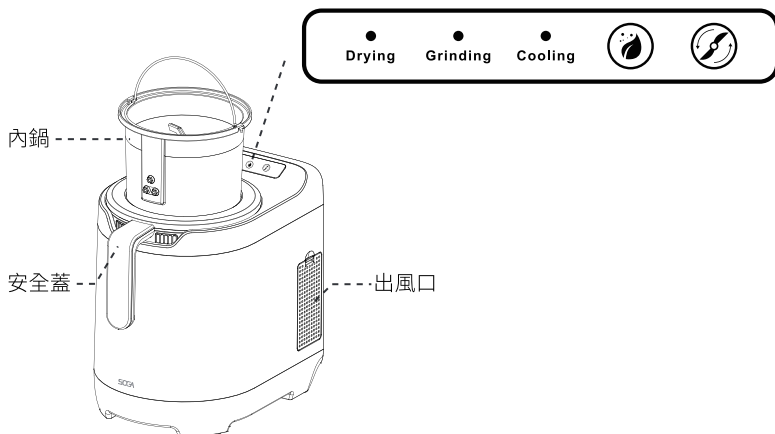

■ 包裝內容與產品規格



MEGA VISION
天窗廚餘機

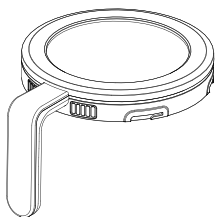

安全蓋

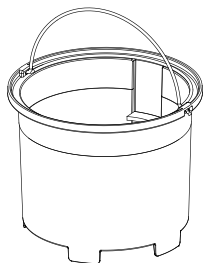

內鍋



濾芯出風口蓋板

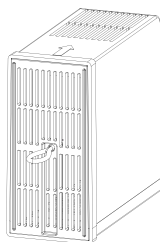

活性炭濾芯

產品名稱	MEGA VISION 天窗廚餘機	型號	C-002-01-TW
尺寸	367 x 255 x 349mm	額定功率	500W
電源輸入	110V , 60Hz	處理過程	烘乾 · 粉碎 · 冷卻
容量	2.5L	重量	7.5KG
工作時間	2-6 小時	廚餘體積減少量	最高可達 90%
主要功能	研磨模式 · 有機模式 · 一鍵清洗		

※ 請在使用前依照指示安裝，您的 MEGA VISION 天窗廚餘機 將包含以上所有配件。

■ 按鍵功能說明



研磨模式

輕按啟動，聽到嗶一聲則啟動成功，再次輕按則可暫停功能，運作中長按 3 秒則可關閉功能

快速乾燥並減輕廚餘的體積和重量。自動調節溫度和濕度以提高處理效率，適合希望在低耗能下快速處理廚餘的使用者。

研磨模式工作時間為 4-6 小時。

※避免在研磨模式下使用生物塑料、可堆肥的商業商品和包裝材料。



有機模式

輕按啟動，聽到嗶一聲則啟動成功，再次輕按則可暫停功能，運作中長按 3 秒則可關閉功能

添加一顆環菌錠並啟動有機模式，快速將廚餘轉化為有機堆肥。

無需等待廚餘堆放發酵，處理完成可直接使用在植栽土壤。

有機模式工作時間約 8-10 小時。

※有機模式燈號為紅燈



一鍵清洗

長按 5 秒啟動，聽到嗶兩聲則啟動成功，燈號會在三個指示燈間跳動，輕按可暫停功能，再次長按 5 秒聽到嗶兩聲則關閉功能

倒入洗碗精並啟動一鍵清洗，可將設備做初步的清潔。

若要進行更徹底的清潔，可使用手把式海綿清洗內鍋。

※正常使用情況下，無需頻繁清洗內鍋。

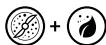

重設功能

長按 3 秒並聽到嗶兩聲，則確定重置，指示燈停止閃爍

活性碳濾芯到期時，三個指示燈會同時閃爍，代表需要更換活性碳濾芯，更換完活性碳濾芯後，需操作重設功能，以重新計算活性碳濾芯的到期使用時間，確保設備正常運作。

■ 活性炭濾芯更換及安裝

00

活性炭替換提示

當三個指示燈同時閃爍時，表示需要更換活性炭濾芯。更換完成後，請按住 (●) + (●) 鍵 3 秒鐘，聽到三聲提示聲後，即可確認重置。指示燈將停止閃爍，並重新計算濾芯的到期使用時間。

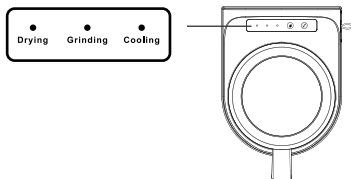

01

濾芯出風口蓋板拆卸

扣開濾芯出風口蓋板 (箭頭所指方向)，並將蓋板從機身上抽出。



02

活性炭濾芯更換

手指扣住濾芯拉繩 (箭頭所指位置)，將濾芯往機身外拉拔，將舊濾芯從機身上取下。並拿出新的濾芯，插入到濾盒支架位上。

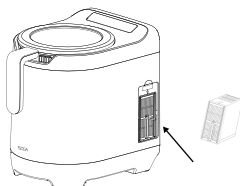

※ 請注意濾芯上的箭頭標識朝上，否則強行插入濾芯支架可能導致濾芯無法正常拔出。

03

活性炭濾芯更換完成

更換完濾芯後，請將濾芯出風口蓋板插入機身，並確保完全扣合。

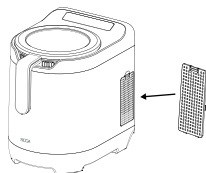

■ 開始使用 MEGA VISION 天窗廚餘機

01 旋開安全蓋後，將內鍋從機器中取出。

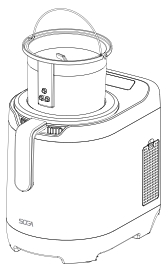

02 將廚餘倒入內鍋。

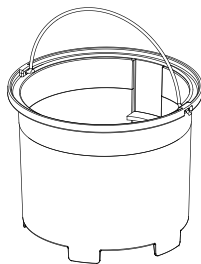

03 將裝滿廚餘的內鍋平穩地放回機器中，左右轉動內鍋，使內鍋完整放在設備中



04 將安全蓋平穩地放在機器上，按照機身上的鎖扣指示，旋緊蓋子固定在機身上。



05 將機器的電源線插入插座。

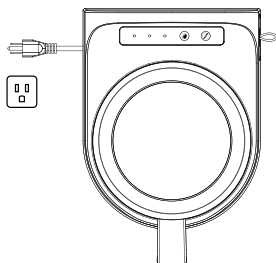

06 輕觸 (●) 或 (⚡) 啟動功能，藍燈常亮則代表啟動成功；再次輕觸功能鍵，藍燈閃爍則暫停機器；長按開關鍵 3 秒完全關機，藍燈熄滅。

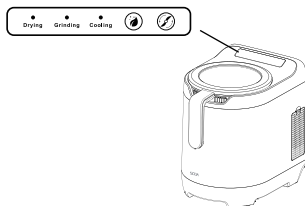

■ 有機模式說明



快速製作植物堆肥

1. 生廚餘效果更佳，熟廚餘則效果較有限。
2. 廚餘和碎屑中水果和蔬菜的多樣性越大，最終效果越好。
3. 均勻混合各種類型廚餘。
4. 不要將未處理的廚餘放置太長時間。必要時可先進行處理。
5. 避免大量濃稠或富含水分的食物，例如：調味料和高糖水果。
6. 有機模式下使用環菌錠可改善廚餘分解，增加植物有益的微生物含量，並有效抑制異味。

● 有效使用有機模式

· MEGA VISION 天窗廚餘機 有機模式生產的堆肥可直接用於植物栽培。

· 將有機模式堆肥與土壤以 1:10 的比例直接混入植物盆栽、花園中。



1:10



· 活性碳濾芯一旦失效，也可以用作土壤的肥料，以 1:6 的比例與土壤混合。



1:6



● 堆肥的利用

收成的堆肥可用來製作有機肥料，其餘部分可存放在密封容器中。



收成的堆肥也可作為一般垃圾處理。



※ 施肥後的土壤產生蚊蟲、異味屬於正常施肥現象，可使用農業資材生物防治以減少此一現象。

■ 其他操作注意事項

MEGA VISION 天窗廚餘機：操作建議

1. 請確保沒有廚餘掉落在桶外或掉入主機內部。這可能會損壞主機和內部組件。建議在將廚餘添加到內鍋之前，先取出內鍋放在廚房桌子上。當一天內的廚餘填滿料桶後，再將內鍋放入主機中啟動運轉。
2. 請勿讓內鍋的廚餘超過負載限制。內鍋上設有一條超載指示線，請勿在此線以上再添加廚餘，以免影響處理效果和機器運作。
3. 若是在「烘乾」階段中暫停您的設備；設備會維持烘乾，可能降低廚餘在運轉結束時的含水量，影響總運作時間。

！ 提醒

暫停設備運轉以添加更多廚餘可能會延長整個循環週期（最長不超過 8 小時）。在循環結束時，若尚未完全處理廚餘，此時您可能需要再次運行設備以達到 100% 的烘乾效果。

※ 本產品的濾芯採用環保可降解材料，在土壤中經過一段時間後會自行分解，不會污染土壤，到期後可直接丟棄，不對環境造成污染。

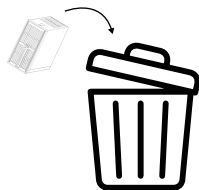

■ 食材處理建議

● 可處理食材



雞骨頭



蔬菜殘渣



剩菜剩飯、
餐盤刮料



碎肉



軟骨頭
(魚)



軟殼
(蛋殼、蝦)



咖啡渣、濾紙
和茶包



軟果皮



果皮
(西瓜、甜瓜)



堅果



乳製品
(乳酪、優格)

需切碎食材



植物梗



纖維蔬菜



玉米、玉米梗



大量植物



較堅硬植物

✘ 不建議處理食材



果核



料理油、醬油



大骨
(牛、豬、羊)



糖果/口香糖



咖啡膠囊



鳳梨頭



可分解式餐具

▲ 可少量處理食材



澱粉



水果和
蔬菜殘渣



果醬



調味醬、沙拉醬



花生醬

■ 保養與維護

定期清潔

建議每周清洗一次內鍋

- ① 將內鍋廚餘倒出後，可加入洗潔劑與清水，並使用一鍵清洗功能清洗內鍋。
- ② 手動清潔內鍋時，請將內鍋先行拿出，再做內鍋清潔。
- ③ 手動清潔內鍋時，請使用手把式海綿或軟毛刷等柔軟物質進行清潔，以免損壞塗層。

※ 請勿將整個設備浸入水中，以免設備損壞。

定期活性炭更換

活性炭濾芯需要定期更換以保持除臭效果。

您可直接更換活性炭濾芯來確保最佳除臭效果，建議依照指示燈提示做活性炭濾芯更換，或每隔最多 6 個月需進行一次更換。

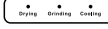
- 當指示燈  依序閃爍紅燈時，即表示應更換活性炭。
 - 可參考產品說明書的第 5 頁的「活性炭濾芯更換及安裝」章節，以了解如何更換活性炭。
- 可以有效的確保您的設備持續有效地除臭，並延長設備壽命。

※ 請根據您的使用頻率和活性炭濾芯狀況，適時更換以保持除臭效果。

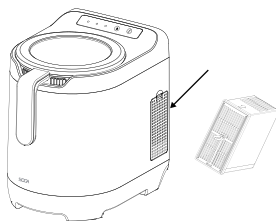

■ 常見問題解答

我的 MEGA VISION 天窗廚餘機 該放置何處？

MEGA VISION 天窗廚餘機 可以放置於任何室內有電源插座和足夠空間的地方運行。

- 請與牆壁表面保持至少 10 公分的距離，以確保排放的蒸氣通風良好。
- 請確保設備放置在平坦、乾燥的表面上。
- 避免放置在產生大量熱能的加熱器或其他電器旁邊。
- 請勿將設備放置在可能潮濕或溫度低於零度的室外環境中。

如何延長活性碳濾芯的使用壽命？

指示燈閃爍，提醒您每 2-3 個月（取決於使用情況）或大約工作 300 個小時更換濾盒。

指示燈僅為建議，您可以根據實際使用狀況和異味判斷是否需要更換。濾芯的壽命取決於設備的使用頻率和方式。

- 可加入柑橘皮（例如檸檬、橙子等）來減輕異味，延長濾芯壽命。
- 加入咖啡渣也有助於減少異味，同時保持內鍋清潔。

如何保持料桶的清潔？

MEGA VISION 天窗廚餘機 的內鍋設計可以在每個循環中進行自我清潔，並內建一鍵清洗功能，您可以使用一鍵清洗功能做基本的清潔及保養。

一些殘留物在料桶底部和側面是正常的。只需清空已處理完成的內容物，確保內部攪拌棒能完全旋轉，即可進行下一個循環。

如遇堵塞無法旋轉內部攪拌棒，可將內鍋浸泡於沸水和肥皂水中一夜，以疏通堵塞物。

機器運轉時聽到「碰撞聲」或「吱吱聲」正常嗎？

在機器運轉時，聽到這些聲音是完全正常的。當內鍋處理特別密集、高纖維或含水量高的廚餘時，可能會產生此類聲音。

※ 若需長時間離家，建議關閉 MEGA VISION 天窗廚餘機。在出門前，請拔掉設備的插頭，確保處於關機狀態。

■ 指示燈說明與功能操作

指示燈說明

開關鍵指示燈：藍色

烘乾、粉碎、冷卻指示燈：藍色

濾芯更換指示燈：紅色

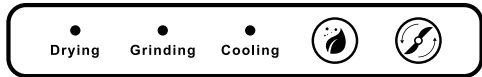

功能需求：

工作原理：機器按照烘乾 → 粉碎 → 冷卻的順序運作，每種工作階段對應的指示燈會亮起。

過程控制：

- 開關機操作：輕觸開關鍵，開關鍵上藍燈長亮，再次輕觸開關鍵，開關鍵上的藍燈會閃爍，機器暫停；重新輕觸開關鍵，開關鍵藍燈再次常亮，機器重新啟動。長按開關鍵 3 秒，開關鍵上的燈熄滅，機器關機；再次開機後，機器回復到原始狀態。

開關機操作：

- 輕觸開關鍵，開關鍵上藍燈長亮，再次輕觸開關鍵，開關鍵上的藍燈會閃爍，機器暫停；重新輕觸開關鍵，開關鍵藍燈再次常亮，機器重新啟動。長按開關鍵 3 秒，開關鍵上的燈熄滅，機器關機；再次開機後，機器回復到原始狀態。

烘乾階段：

- 機器上電後，輕觸開關鍵，開關鍵上藍燈亮起，同時烘乾指示燈也亮起，機器進入烘乾階段。烘乾階段最長工作時間為 70 分鐘（正負 5%），具體時間取決於廚餘的濕度。完成烘乾階段後，機器自動切換到粉碎模式，烘乾指示燈熄滅。

粉碎階段：

- 進入粉碎階段後，粉碎指示燈亮藍色，此階段是運轉時間最長的模式，最長時間可達 5.5 小時（正負 5%），具體時間取決於廚餘的濕度。完成粉碎模式後，機器自動切換到冷卻模式，粉碎指示燈熄滅。

※ 當藍色指示燈閃爍並伴隨每 0.5 秒 5 次蜂鳴時，表示廚餘中含有較硬物質，導致運轉異常。建議移除硬物後重新使用。

冷卻階段：

- 進入冷卻模式後，冷卻指示燈亮藍色，冷卻模式時間最短，約 10 分鐘結束。冷卻階段完成後，機器自動切換到關機狀態，蜂鳴器會發出 1 聲提示音，所有指示燈熄滅。

活性碳濾芯到期提示燈清除操作：

當三個指示燈同時閃爍時，表示需要更換活性碳濾芯。更換完成後，請按住 (●) + (●) 鍵 3 秒鐘，聽到三聲提示聲後，即可確認重置。指示燈將停止閃爍，並重新計算濾芯的到期使用時間。

■ 退換貨限制及條件

退換貨須知

- 由於衛生和安全考量，本產品因需處理廚餘方可使用。
- 經產品已開封、使用、與廚餘接觸或活性碳已經拆封且放入設備中，使用過後無法復原之情況(會殘留廚餘味道)，恕無法試用以及退換貨。
- 請在購買前確認您的選擇，並留意產品是否符合您的需求。
- 產品需保持原包裝完整，並附上購買證明(如收據或訂單號碼)。
- 退換貨過程中可能需要進行檢查和評估，請您理解並配合相關流程。

退貨條件限制

- 如產品已過保固期限或因人為損壞而導致無法退貨者，恕無法提供退換貨服務。

鑑賞期非試用期

您購買的商品，鑑賞期非試用期商品，退貨需求必須符合以下條件：

- 商品必須保持外觀完整、未使用狀態，且箱內緩衝材需完整。

※若商品不符合上述條件，我們可能無法接受您的退貨要求。

請在購買前仔細閱讀產品描述及退貨政策。

如有退貨條件相關問題或需進一步協助，請隨時聯繫 Line 客服 (@tvsoga)，或掃描下方 QR Code 聯繫我們。



Line 官方客服

SOGA